

新型 日本間ボックス&ヌリシロカバー

センサー付のボックスと検出器なら

業界初!

形までわかる

印がなくても、最悪現場が仕上がっても

安心!

ピタットくん

サーチセンサー / SS-01



ボックスホールカッター / BHC-58



これで
解決

作業時間
大幅短縮

環境にやさしい
ABS樹脂製

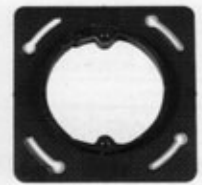

センサー付ボックス ヌリシロカバー

- 軽量にも反応しません
- 深さ 35mm まで対応

特に! 野丁場・コンパネ・腰壁にもってこい!

- 専用穴あけて簡単開口!
- 日本間ボックス・ヌリシロカバーにコンテナセンサーを装着。専用検出器で位置・開口寸法まで丸々わかる!

開口前に仕上がって困った時
はありませんか?

間柱のどちらにつけたか
忘れた時はありませんか?

ピタットくん に任せれば大丈夫!

NEW TYPE BOX

新工法

経費削減

環境素材
ABS



■位置も形もズバリわかります。

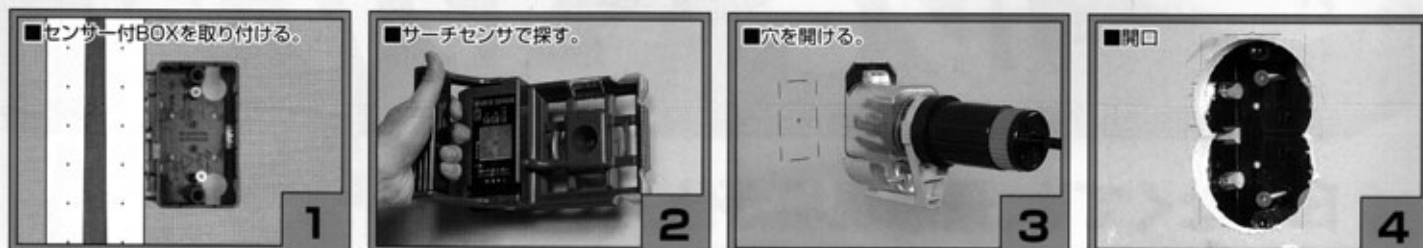

この商品は経費削減を目的に作られた商品です。

- 軽量の現場でも検出できます。
- 無駄を省き安心な工事。
- 便利な付属品は取付け簡単。

- ★軽量間仕切・ビス等にも反応せず、ボックス・ヌリシロカバーだけ検出。
- ★深さ35mmまで対応

ABS素材
地球環境に良く、再利用
ができる。
ボックス・塗代 対応

JET
第三者JET認証マーク適合
ボックス・塗代 対応

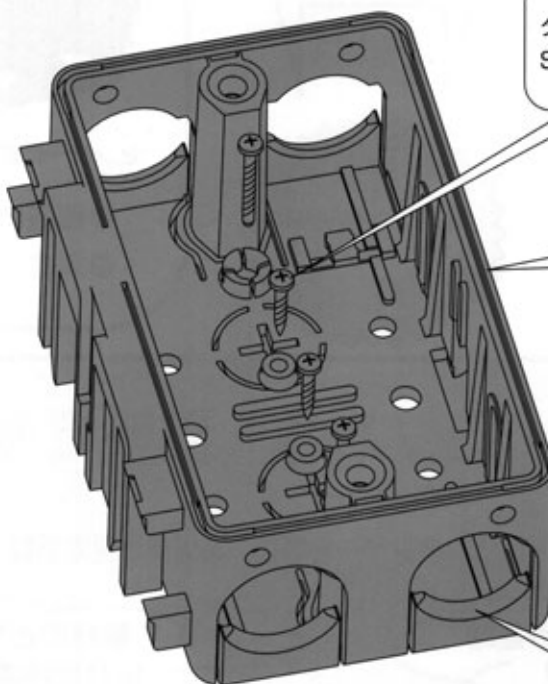

タッピングビス2本付
SB-1B・SB-2B・SB-2MB

コンデンサー内蔵SUSワイヤ

一発差込

TLフレキ(14)・波付きCD管(16)
はそのまま差込でOK!!
アタッチメント類は一切必要なし

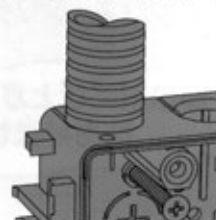

従来の工法では、どうしても経費削減できなかった問題を解決します。

■センサー付ボックス
ピタットくん



■センサー付ヌリシロカバー

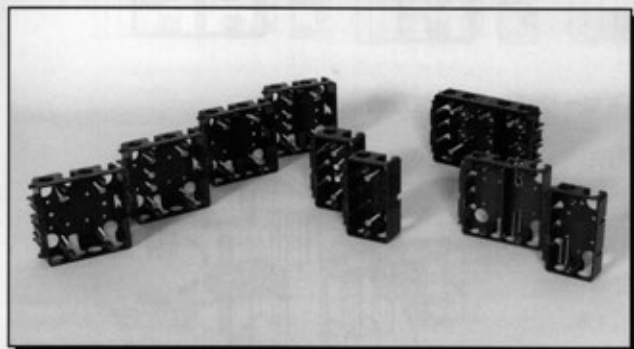

■寸法図裏面参照

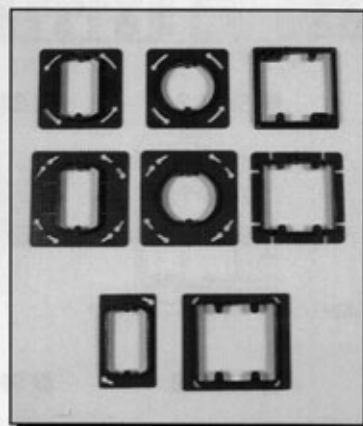

S-JET 第三者JET認定マーク

ABS素材
地球環境に良く、再利用ができる。
ボックス・塗代 対応

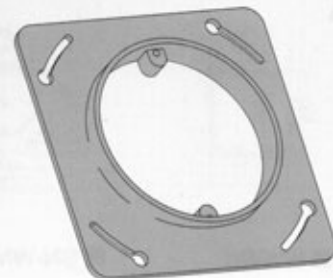

■寸法図裏面参照

■サーチセンサ SS-01

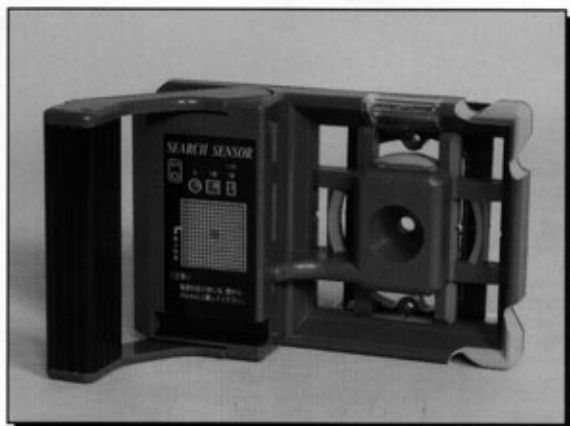

標準セット	SS-01 本体	・・・1
	単三アルカリ電池	・・・6
	ケガキ用鉛筆	・・・1
	消しゴム	・・・1
	収納ケース	・・・1

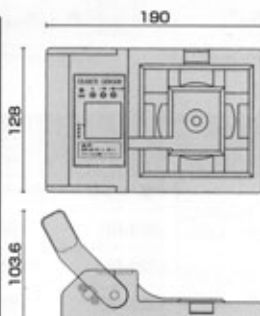

型番	SS-01
検知可能範囲	5mm ~ 35mm (センサー部より) ※金属アウトレットボックス使用の場合、5mm ~ 28mm
電源	単三電池 × 6本
点灯時間	1分間 自動OFF
電池寿命	連続点灯時 約15時間
使用温度範囲	-10°C ~ +50°C
本体寸法	125 × 205 × 110
重量	580g (電池含)

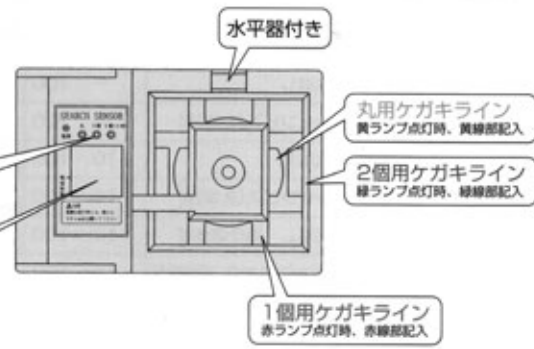
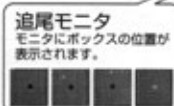
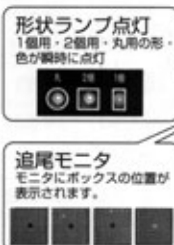

■ボックスホールカッター BHC-58
ピタットホール



※ REC-V22 使用例



標準セット	BHC-58 本体	・・・1
	キャリングバック(収納袋)	・・・1
	六角レンチ	・・・1

品名	ボックスホールカッター	
型番	BHC-58	
切削	切削対象材	石膏ボード・合板・ケイカル板
	切削径	φ58mm
	切削深	0 ~ 28mm
	シャンク部ストローク	35mm
	シャンク径	φ10mm
	センタードリル径	φ6mm
質量	1.2kg	

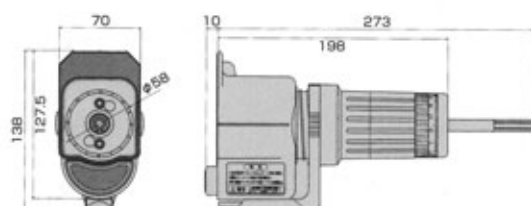

■ SB-1/SB-1B

■ SB-2/SB-2B/SB-2M /SB-2MB

■ SB-3M

■ SB-A1

■ SB-A2M

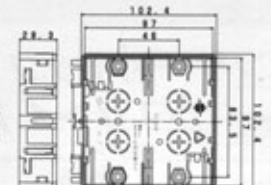
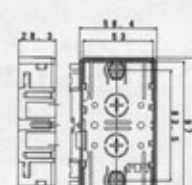
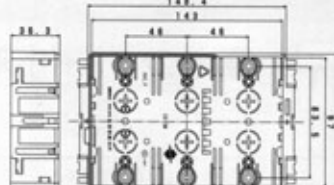
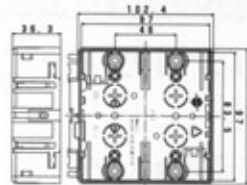
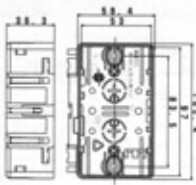

■ SN-AK

■ SN-AM

■ SN-A2

■ SN-S1(セーリス)

取付方法

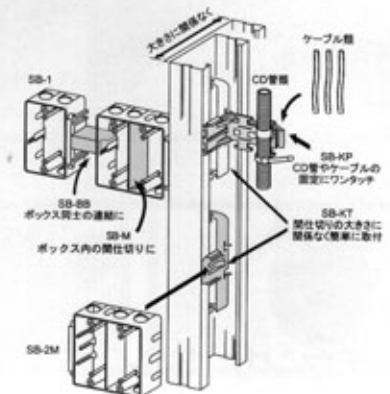
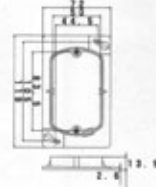
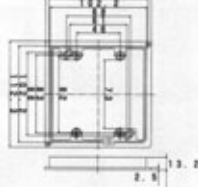
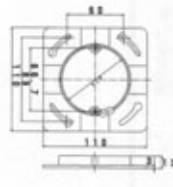
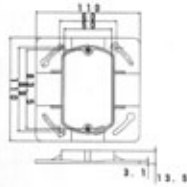

■ SN-WK

■ SN-WM

■ SN-W2

■ SN-S2

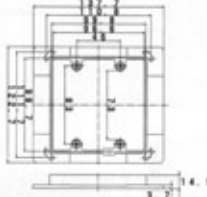
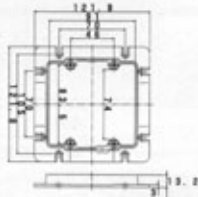
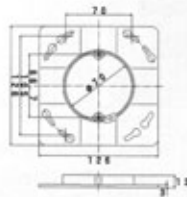
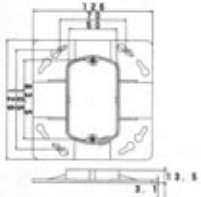

品番	入数		標準価格 (税抜・消費税)
	小箱	ケース	
■サーチセンサ			
SS-01	センサー付ボックス・塗代専用		59,850 (57,000・2,850)
■ボックスホールカッタ			
BHC-5B	ボックスホールカッタ		31,290 (29,800・1,490)
■センサー付ボックス			
SB-1	1個用	ビスなし	100 8,820 (8,400・420)
SB-1B	1個用	タッピンビス(2本)付	100 9,450 (9,000・450)
SB-2	2個用	ビスなし	10 100 28,350 (27,000・1,350)
SB-2B	2個用	タッピンビス(2本)付	10 100 29,400 (28,000・1,400)
SB-2M	2個用	ビスなし 間仕切り付	10 100 32,550 (31,000・1,550)
SB-2MB	2個用	タッピンビス(2本)付 間仕切り付	10 100 33,600 (32,000・1,600)
SB-3M	3個用	ビスなし 間仕切り付	10 50 38,325 (36,500・1,825)
■センサー付浅形ボックス			
SB-A1	1個用	ビスなし	100 9,450 (9,000・450)
SB-A2M	2個用	ビスなし 間仕切り付	10 50 33,600 (32,000・1,600)
SB-A3M	3個用	ビスなし 間仕切り付	10 50 38,325 (36,500・1,825)

品番	入数		標準価格 (税抜・消費税)
	小箱	ケース	
■センサー付塗代カバー			
SN-AK	10	100	11,550 (11,000・550)
SN-AM	10	100	11,550 (11,000・550)
SN-A2	10	100	11,550 (11,000・550)
SN-WK	10	100	17,850 (17,000・850)
SN-WM	10	100	17,850 (17,000・850)
SN-W2	10	100	17,850 (17,000・850)
SN-S1	10	100	9,450 (9,000・450)
SN-S2	10	100	19,950 (19,000・950)
SN-S3	10	-	2,625 (2,500・125)
■付属品			
SB-M	20	100	4,095 (3,900・195)
SB-KT	50	500	86,625 (82,500・4,125)
SB-KP	20	100	15,750 (15,000・750)
SB-BB	10	100	8,400 (8,000・400)

※製品は改良のため、予告なく仕様等の変更をすることがあります。

△ 安全に関するご注意

お買上ご使用の前には必ず取扱説明書をお読みの上、正しくお使いください。

代理店

日本工業規格表示認定工場
No.375001



株式会社 泉精器製作所

本社 〒399-8721 松本市大字菅賀3039番地 TEL.0263(58)5757 FAX.0263(86)1002
 東京営業所 〒104-0041 東京都中央区新富1-6-7(泉ビル) TEL.03(3553)7771 FAX.03(3553)0731
 大阪営業所 〒550-0005 大阪市西区高本町3-1-46(真内第5ビル) TEL.06(6533)2654 FAX.06(6541)6298
 福岡営業所 〒812-0008 福岡市博多区東光2-22-30 TEL.092(483)5700 FAX.092(483)5704
 名古屋営業所 〒465-0034 名古屋市名東区高畑町207番地 TEL.052(775)5388 FAX.052(776)2183
 仙台営業所 〒984-0003 仙台市若林区六丁の目北町4-43 TEL.022(287)1761 FAX.022(287)1766

URL: <http://www.izumi-products.co.jp/>

